

# MAXRON

Innovative opportunities for all

لیست سوئیچ های مکسرون

Maxron Switch  
دی ماه ۱۴۰۴



- Indoor
- Outdoor
- Ethernet
- Managed
- Industrial Managed

### Indoor PoE Switch



**35.450.000 R** MSW-3004FP-2FL-60I

- مجهز به استاندارد های af/at/bt (توان خروجی تا ۶۰ وات)
- توانایی انتقال ۱.۲ گیگابیت اطلاعات در ثانیه
- توانایی تامین یک پورت ۶۰ وات و ۳۰W در سایر پورتها
- افزایش اتوماتیک (متناسب با پهنای باند) مسافت انتقال برق و دیتا تا ۲۵۰ متر
- مقاومت در برابر نوسانات ناشی از صائقه تا ۶KV- مقاومت در برابر الکتریسته ساکن تا ۸KV
- مجهز به تکنولوژی AI Watchdog، راه اندازی مجدد برق و دیتای هر پورت به صورت هوشمند- در این ورژن تنها پورت دارای مشکل در بازه زمانی مشخص ریست خواهد شد
- AI Megabit PoE Switch
- 4\*100Mbps PoE+2\*100Mbps Up-link
- Ports(1-3)Support IEEE 802.3af/at protocol
- Ports(4)Support IEEE 802.3af/at/bt(60W)protocol
- 6KV Lightning protection,8KV electro-static protection,Short-circuit protection,Over-Temperature protection,Preventing surge
- AI-Watchdog Function: Automatic detetion,Automatic restart.
- Bandwidth:1.2Gbps
- Mac address: 2K
- Max transmission Distance: 130m(100Mbps)/Auto-Adaption **250m(10Mbps)**
- Power input: AC 90~240V / 60W / 50~60Hz
- Size: 190 \* 43 \* 140mm

### Indoor PoE Switch



**56.200.000 R** MSW-3104GP-1GL-65I

- مجهز به استاندارد های af/at/bt (توان خروجی تا ۶۰ وات)
- توانایی انتقال ۱.۲ گیگابیت اطلاعات در ثانیه
- توانایی تامین یک پورت ۶۰ وات و ۳۰W در سایر پورتها
- مقاومت در برابر نوسانات ناشی از صائقه تا ۶KV- مقاومت در برابر الکتریسته ساکن تا ۸KV
- مجهز به تکنولوژی AI Watchdog، راه اندازی مجدد برق و دیتای هر پورت به صورت هوشمند- در این ورژن تنها پورت دارای مشکل در بازه زمانی مشخص ریست خواهد شد
- AI Gigabit PoE Switch
- 4\*1000Mbps PoE+1\*1000Mbps SFP
- Ports(1-3)Support IEEE 802.3af/at protocol
- Ports(4)Support IEEE 802.3af/at/bt(60W)protocol
- 6KV Lightning protection,8KV electro-static protection,Short-circuit protection,Over-Temperature protection,Preventing surge
- AI-Watchdog Function: Automatic detetion,Automatic restart.
- Bandwidth:12Gbps
- Mac address: 8K
- Max transmission Distance: 130m
- Power input: AC90V~240V / 65W / 50~60Hz
- Size: 190 \* 43 \* 140mm

### Indoor PoE Switch



**26.600.000 R** MSW-3004FPB-2FL-65I

- مجهز به استاندارد های af/at/bt (توان خروجی تا ۶۰ وات)
- توانایی انتقال ۱.۲ گیگابیت اطلاعات در ثانیه
- توانایی تامین یک پورت ۶۰ وات و ۳۰W در سایر پورتها
- مقاومت در برابر نوسانات ناشی از صائقه تا ۶KV- مقاومت در برابر الکتریسته ساکن تا ۸KV
- مجهز به تکنولوژی AI Watchdog، راه اندازی مجدد برق و دیتای هر پورت به صورت هوشمند- در این ورژن تنها پورت دارای مشکل در بازه زمانی مشخص ریست خواهد شد
- AI Megabit PoE Switch
- 4\*100Mbps PoE +2\*100Mbps Up-link
- Ports(1-3)Support IEEE 802.3af/at protocol
- Ports(4)Support IEEE 802.3af/at/bt(60W)protocol
- 6KV Lightning protection,8KV electro-static protection,Short-circuit protection,Over-Temperature protection,Preventing surge
- AI-Watchdog Function: Automatic detetion,Automatic restart.
- Bandwidth: 1.2Gbps.
- Mac Address: 2K
- Max transmission Distance: 130m
- Power input: AC 90~240V / 65W / 50~60Hz
- Size: 190\*36\*80mm

### Indoor PoE Switch



**53.600.000 R** MSW-3204GPBH-1GL-65I

- مجهز به استاندارد های af/at/bt (توان خروجی تا ۶۰ وات)
- توانایی انتقال ۱.۲ گیگابیت اطلاعات در ثانیه
- توانایی تامین یک پورت ۶۰ وات و ۳۰W در سایر پورتها
- مقاومت در برابر نوسانات ناشی از صائقه تا ۶KV- مقاومت در برابر الکتریسته ساکن تا ۸KV
- مجهز به تکنولوژی AI Watchdog، راه اندازی مجدد برق و دیتای هر پورت به صورت هوشمند- در این ورژن تنها پورت دارای مشکل در بازه زمانی مشخص ریست خواهد شد
- AI Gigabit PoE Switch
- 4\*1000Mbps PoE+1\*1000Mbps Up-link +2\***2.5Gbps** SFP
- Ports(1-3)Support IEEE 802.3af/at protocol
- Ports(4)Support IEEE 802.3af/at/bt(60W)protocol
- 6KV Lightning protection,8KV electro-static protection,Short-circuit protection,Over-Temperature protection,Preventing surge
- AI-Watchdog Function: Automatic detetion,Automatic restart.
- Bandwidth: 20Gbps.
- Mac Address: 2K
- Max transmission Distance: 130m
- Power input: AC 90~240V / 65W / 50~60Hz
- Size: 190\*36\*80mm

### Indoor PoE Switch



**25.750.000 R** MSW-3004FPC-2FL-60I

- مجهز به استاندارد های af/at/bt (توان خروجی تا ۶۰ وات)
- توانایی انتقال ۱.۲ گیگابیت اطلاعات در ثانیه
- توانایی تامین یک پورت ۶۰ وات و ۳۰W در سایر پورتها
- مقاومت در برابر نوسانات ناشی از صائقه تا ۶KV- مقاومت در برابر الکتریسته ساکن تا ۸KV
- مجهز به تکنولوژی AI Watchdog، راه اندازی مجدد برق و دیتای هر پورت به صورت هوشمند- در این ورژن تنها پورت دارای مشکل در بازه زمانی مشخص ریست خواهد شد
- AI Megabit PoE Switch
- 4\*100Mbps PoE+2\*100Mbps Up-link
- Ports(1-3)Support IEEE 802.3af/at protocol
- Ports(4)Support IEEE 802.3af/at/bt(60W)protocol
- 6KV Lightning protection,8KV electro-static protection,Short-circuit protection,Over-Temperature protection,Preventing surge
- AI-Watchdog Function: Automatic detetion,Automatic restart.
- Bandwidth:1.2Gbps
- Mac address: 2K
- Max transmission Distance: 130m
- Power input: AC 90~240V / 65W / 50~60Hz
- Size: 190 \* 36 \* 80mm

### Indoor PoE Switch



**52.650.000 R** MSW-3204GPC-1GL-65I

- مجهز به استاندارد های af/at/bt (توان خروجی تا ۶۰ وات)
- توانایی انتقال ۱.۴ گیگابیت اطلاعات در ثانیه
- توانایی تامین یک پورت ۶۰ وات و ۳۰W در سایر پورتها
- مقاومت در برابر نوسانات ناشی از صائقه تا ۶KV- مقاومت در برابر الکتریسته ساکن تا ۸KV
- مجهز به تکنولوژی AI Watchdog، راه اندازی مجدد برق و دیتای هر پورت به صورت هوشمند- در این ورژن تنها پورت دارای مشکل در بازه زمانی مشخص ریست خواهد شد
- AI Gigabit PoE Switch
- 4\*1000Mbps PoE+1\*1000Mbps Up-link +2\*1000Mbps SFP
- Ports(1-3)Support IEEE 802.3af/at protocol
- Ports(4)Support IEEE 802.3af/at/bt(60W)protocol
- 6KV Lightning protection,8KV electro-static protection,Short-circuit protection,Over-Temperature protection,Preventing surge
- AI-Watchdog Function: Automatic detetion,Automatic restart.
- Bandwidth:14Gbps
- Mac address: 2K
- Max transmission Distance: 130m
- Power input: AC90V~240V / 50~60Hz / 65W
- Size: 190 \* 35 \* 80mm

### Indoor PoE Switch



**47.650.000 R MSW-3008FP-2FL-120I-V2**

- مجهز به استاندارد های af/at/bt (توان خروجی تا ۶۰ وات)
- توانایی انتقال ۲ گیگابیت اطلاعات در ثانیه
- توانایی تامین دو پورت ۶۰ وات و ۳۰ وات در سایر پورتهای
- مقاومت در برابر نوسانات ناشی از صائقه تا ۶KV-مقاومت در برابر الکتریسته ساکن تا ۸KV
- مجهز به تکنولوژی AI Watchdog و راه اندازی مجدد برق و دیتای هر پورت به صورت هوشمند-در این ورژن تنها پورت دارای مشکل در بازه زمانی مشخص ریست خواهد شد
- AI Megabit PoE Switch
- 8\*100Mbps PoE +2\*100Mbps Up-link
- Ports(1-6)Support IEEE 802.3af/at protocol
- Ports(7-8)Support IEEE 802.3af/at/bt protocol
- 6KV Lightning protection,8KV electro-static protection,Short-circuit protection,Over-Temperature protection,Preventing surge
- AI-Watchdog Function: Automatic detetion,Automatic restart.
- Bandwidth:2Gbps
- Mac address: 2K
- Max transmission distance: 130m
- Power input: AC 90~240V / 120W / 50~60Hz
- Size: 190 \* 43 \* 140mm

### Indoor PoE Switch



**62.000.000 R MSW-3008FP-2GL-120I-V2**

- مجهز به استاندارد های af/at/bt (توان خروجی تا ۶۰ وات)
- توانایی انتقال ۵.۶ گیگابیت اطلاعات در ثانیه
- توانایی تامین دو پورت ۶۰ وات و ۳۰W در سایر پورتهای
- افزایش اتوماتیک (متناسب با پهنای باند) مسافت انتقال برق و دیتا تا ۲۵۰ متر
- مقاومت در برابر نوسانات ناشی از صائقه تا ۶KV-مقاومت در برابر الکتریسته ساکن تا ۸KV
- مجهز به تکنولوژی AI Watchdog و راه اندازی مجدد برق و دیتای هر پورت به صورت هوشمند -در این ورژن تنها پورت دارای مشکل در بازه زمانی مشخص ریست خواهد شد
- AI Hybrid Gigabit PoE Switch
- 8\*100Mbps PoE+2\*1000Mbps Up-link
- Ports(1-6)Support IEEE 802.3af/at protocol
- Ports(7-8)Support IEEE 802.3af/at/bt(60W)protocol
- 6KV Lightning protection,8KV electro-static protection,Short-circuit protection,Over-Temperature protection,Preventing surge
- AI-Watchdog Function: Automatic detetion,Automatic restart.
- Bandwidth: 5.6Gbps.
- Mac Address: 8K
- Max transmission Distance: 130m(100Mbps) / 250m(10Mbps)
- Power input: AC 90~240V / 120W / 50~60Hz
- Size: 190\*43\*140mm

### Indoor PoE Switch



**42.000.000 R MSW-3008FPB-2FL-120I**

- مجهز به استاندارد های af/at/bt (توان خروجی تا ۶۰ وات)
- توانایی انتقال ۲ گیگابیت اطلاعات در ثانیه
- توانایی تامین دو پورت ۶۰ وات و ۳۰W در سایر پورتهای
- مقاومت در برابر نوسانات ناشی از صائقه تا ۶KV-مقاومت در برابر الکتریسته ساکن تا ۸KV
- مجهز به تکنولوژی AI Watchdog و راه اندازی مجدد برق و دیتای هر پورت به صورت هوشمند -در این ورژن تنها پورت دارای مشکل در بازه زمانی مشخص ریست خواهد شد
- AI Megabit PoE Switch
- 8\*100Mbps PoE+2\*100Mbps Up-link
- Ports(1-6)Support IEEE 802.3af/at protocol
- Ports(7-8)Support IEEE 802.3af/at/bt(60W)protocol
- 6KV Lightning protection,8KV electro-static protection,Short-circuit protection,Over-Temperature protection,Preventing surge
- AI-Watchdog Function: Automatic detetion,Automatic restart.
- Bandwidth: 2.0Gbps.
- Mac Address: 1K
- Max transmission Distance: 130m
- Power input: AC 90~240V / 120W / 50~60Hz
- Size: 190\*43\*140mm

### Indoor PoE Switch



**61.450.000 R MSW-3008FP-2GL-120I**

- مجهز به استاندارد های af/at/bt (توان خروجی تا ۶۰ وات)
- توانایی انتقال ۵.۶ گیگابیت اطلاعات در ثانیه
- توانایی تامین دو پورت ۶۰ وات و ۳۰W در سایر پورتهای
- مقاومت در برابر نوسانات ناشی از صائقه تا ۶KV-مقاومت در برابر الکتریسته ساکن تا ۸KV
- مجهز به تکنولوژی AI Watchdog و راه اندازی مجدد برق و دیتای هر پورت به صورت هوشمند-در این ورژن تنها پورت دارای مشکل در بازه زمانی مشخص ریست خواهد شد
- AI Hybrid Gigabit PoE Switch
- 8\*100Mbps PoE +2\*1000Mbps Up-link
- Ports(1-6) Support IEEE 802.3af/at protocol,
- Ports(7-8) Support IEEE 802.3af/at/bt(60W)protocol
- 6KV Lightning protection,8KV electro-static protection,Short-circuit protection,Over-Temperature protection,Preventing surge
- AI-Watchdog Function: Automatic detetion,Automatic restart.
- Bandwidth: 5.6Gbps.
- Mac Address: 8K
- Max transmission Distance: 130m
- Power input: AC 90~240V / 120W / 50~60Hz
- Size: 190 \* 43 \* 140mm

### Indoor PoE Switch



**40.200.000 R MSW-3008FPC-2FL-120I**

- مجهز به استاندارد های af/at/bt (توان خروجی تا ۶۰ وات)
- توانایی انتقال ۲ گیگابیت اطلاعات در ثانیه
- توانایی تامین دو پورت ۶۰ وات و ۳۰ وات در سایر پورتهای
- مقاومت در برابر نوسانات ناشی از صائقه تا ۶KV-مقاومت در برابر الکتریسته ساکن تا ۸KV
- مجهز به تکنولوژی AI Watchdog و راه اندازی مجدد برق و دیتای هر پورت به صورت هوشمند-در این ورژن تنها پورت دارای مشکل در بازه زمانی مشخص ریست خواهد شد
- AI Megabit PoE Switch
- 8\*100Mbps PoE +2\*100Mbps Up-link
- Ports(1-6)Support IEEE 802.3af/at protocol
- Ports(7-8)Support IEEE 802.3af/at/bt protocol
- 6KV Lightning protection,8KV electro-static protection,Short-circuit protection,Over-Temperature protection,Preventing surge
- AI-Watchdog Function: Automatic detetion,Automatic restart.
- Bandwidth:2Gbps
- Mac address: 2K
- Max transmission distance: 130m
- Power input: AC 90~240V / 120W / 50~60Hz
- Size: 190 \* 43 \* 140mm

### Indoor PoE Switch



**53.500.000 R MSW-3008FPA-2GL-120I-V2**

- مجهز به استاندارد های af/at/bt (توان خروجی تا ۶۰ وات)
- توانایی انتقال ۵.۶ گیگابیت اطلاعات در ثانیه
- توانایی تامین دو پورت ۶۰ وات و ۳۰W در سایر پورتهای
- مقاومت در برابر نوسانات ناشی از صائقه تا ۶KV-مقاومت در برابر الکتریسته ساکن تا ۸KV
- مجهز به تکنولوژی AI Watchdog و راه اندازی مجدد برق و دیتای هر پورت به صورت هوشمند-در این ورژن تنها پورت دارای مشکل در بازه زمانی مشخص ریست خواهد شد
- بدنه از جنس پلاستیک
- AI Hybrid Gigabit PoE Switch
- 8\*100Mbps PoE +2\*1000Mbps Up-link
- Ports(1-6)Support IEEE 802.3af/at protocol
- Ports(7-8)Support IEEE 802.3af/at/bt protocol
- 6KV Lightning protection,8KV electro-static protection,Short-circuit protection,Over-Temperature protection,Preventing surge
- Bandwidth:5.6Gbps
- Mac address: 2K
- Max transmission Distance: Auto-Adaption **250m**(10Mbps) Port 1~2 130m(100Mbps) Port 3~8
- Power input: AC90V~240V / 120W / 50~60Hz
- Size: 163 \* 40 \* 83mm

### Indoor PoE Switch



**111.050.000 R** MSW-3208GP-2GL-120I

- مجهز به استاندارد های af/at/bt (توان خروجی تا ۶۰ وات)
- توانایی انتقال ۲۴ گیگابیت اطلاعات در ثانیه
- توانایی تامین دو پورت ۶۰ وات و ۳۰W در سایر پورتهای
- مقاومت در برابر نوسانات ناشی از صائقه تا ۶KV-مقاومت در برابر الکتریسته ساکن تا ۸KV
- مجهز به تکنولوژی AI Watchdog، راه اندازی مجدد برق و دیتای هر پورت به صورت هوشمند- در این ورژن تنها پورت دارای مشکل در بازه زمانی مشخص ریست خواهد شد
- AI Gigabit PoE Switch
- 8\*1000Mbps PoE+2\*1000Mbps Up-link +2\*1000Mbps SFP
- Ports(1-6)Support IEEE 802.3af/at protocol
- Ports(7-8)Support IEEE 802.3af/at/bt protocol
- 6KV Lightning protection,8KV electro-static protection,Short-circuit protection,Over-Temperature protection,Preventing surge
- AI-Watchdog Function: Automatic detetion,Automatic restart.
- Bandwidth: 24Gbps.
- Mac Address: 8K
- Max transmission Distance: 130m
- Power input: AC 90~240V / 120W / 50~60Hz
- Size: 190 \* 43 \* 140mm

### Indoor PoE Switch



**151.000.000 R** MSW-3216FP-2GL-250I

- مجهز به استاندارد های af/at/bt (توان خروجی تا ۶۰ وات)
- توانایی انتقال ۱۱.۲ گیگابیت اطلاعات در ثانیه
- توانایی تامین دو پورت ۶۰ وات و ۳۰W در سایر پورتهای
- افزایش اتوماتیک (متناسب با پهنای باند) مسافت انتقال برق و دیتا تا ۲۵۰ متر
- مقاومت در برابر نوسانات ناشی از صائقه تا ۶KV-مقاومت در برابر الکتریسته ساکن تا ۸KV
- مجهز به تکنولوژی AI Watchdog، راه اندازی مجدد برق و دیتای هر پورت به صورت هوشمند- در این ورژن تنها پورت دارای مشکل در بازه زمانی مشخص ریست خواهد شد
- AI Hybrid Gigabit PoE Switch
- 16\*100Mbps PoE+2\*1000Mbps Up-link +2\*1000Mbps SFP
- Ports(1-14)Support IEEE 802.3af/at protocol
- Ports(15-16)Support IEEE 802.3af/at/bt 60W protocol
- 6KV Lightning protection,8KV electro-static protection,Short-circuit protection,Over-Temperature protection,Preventing surge
- AI Watchdog 2.0 :Automatic detection,Automatic restart.
- Bandwidth: 11.2Gbps.
- Mac Address: 8K
- Max transmission Distance: 130m(100Mbps) port (1~15) / 250m(10Mbps) port(16)
- Power input: AC 90~240V / 250W / 50~60Hz
- Size: 270\*45\*170mm

### Indoor PoE Switch



**92.450.000 R** MSW-3008GP-2GL-120I

- مجهز به استاندارد های af/at/bt (توان خروجی تا ۶۰ وات)
- توانایی انتقال ۲۰ گیگابیت اطلاعات در ثانیه
- توانایی تامین دو پورت ۶۰ وات و ۳۰W در سایر پورتهای
- مقاومت در برابر نوسانات ناشی از صائقه تا ۶KV-مقاومت در برابر الکتریسته ساکن تا ۸KV
- مجهز به تکنولوژی AI Watchdog، راه اندازی مجدد برق و دیتای هر پورت به صورت هوشمند- در این ورژن تنها پورت دارای مشکل در بازه زمانی مشخص ریست خواهد شد
- AI Gigabit PoE Switch
- 8\*1000Mbps PoE +2\*1000Mbps Up-link
- Ports(1-6)Support IEEE 802.3af/at protocol
- Ports(7-8)Support IEEE 802.3af/at/bt protocol
- 6KV Lightning protection,8KV electro-static protection,Short-circuit protection,Over-Temperature protection,Preventing surge
- AI-Watchdog Function: Automatic detetion,Automatic restart.
- Bandwidth: 24Gbps.
- Mac Address: 8K
- Max transmission Distance: 130m
- Power input: AC 90~240V / 120W / 50~60Hz
- Size: 190 \* 43 \* 140mm

### Indoor PoE Switch



**134.600.000 R** MSW-3016FP-2GL-250I

- مجهز به استاندارد های af/at/bt (توان خروجی تا ۶۰ وات)
- توانایی انتقال ۷.۲ گیگابیت اطلاعات در ثانیه
- توانایی تامین دو پورت ۶۰ وات و ۳۰W در سایر پورتهای
- افزایش اتوماتیک (متناسب با پهنای باند) مسافت انتقال برق و دیتا تا ۲۵۰ متر
- مقاومت در برابر نوسانات ناشی از صائقه تا ۶KV-مقاومت در برابر الکتریسته ساکن تا ۸KV
- مجهز به تکنولوژی AI Watchdog، راه اندازی مجدد برق و دیتای هر پورت به صورت هوشمند- در این ورژن تنها پورت دارای مشکل در بازه زمانی مشخص ریست خواهد شد
- AI Hybrid Gigabit PoE Switch
- 16\*100Mbps PoE +2\*1000Mbps Up-link
- Ports(1-14)Support IEEE 802.3af/at protocol
- Ports(15-16)Support IEEE 802.3af/at/bt(60W)protocol
- 6KV Lightning protection,8KV electro-static protection,Short-circuit protection Over-Temperature protection,Preventing surge
- AI-Watchdog Function: Automatic detetion,Automatic restart.
- Bandwidth:7.2 Gbps
- Mac address: 8K
- Max transmission Distance: 130m(100Mbps) port (1~15) / 250m(10Mbps) port(16)
- Power input: AC90V~240V / 50~60Hz / 250W
- Size: 270\*45\*170mm

### Indoor PoE Switch



**74.300.000 R** MSW-3108GFP-2GL-120I

- مجهز به استاندارد های af/at/bt (توان خروجی تا ۶۰ وات)
- توانایی انتقال ۱۱.۲ گیگابیت اطلاعات در ثانیه
- توانایی تامین دو پورت ۶۰ وات و ۳۰W در سایر پورتهای
- مقاومت در برابر نوسانات ناشی از صائقه تا ۶KV-مقاومت در برابر الکتریسته ساکن تا ۸KV
- مجهز به تکنولوژی AI Watchdog، راه اندازی مجدد برق و دیتای هر پورت به صورت هوشمند- در این ورژن تنها پورت دارای مشکل در بازه زمانی مشخص ریست خواهد شد
- AI Hybrid Gigabit PoE Switch
- 6\*100Mbps PoE+2\*1000Mbps PoE (Compatible Up link) +2\*1000Mbps Up-link +1\*1000Mbps SFP
- Ports(1-6)Support IEEE 802.3af/at protocol
- Ports(7-8)Support IEEE 802.3af/at/bt(60W)protocol
- 6KV Lightning protection,8KV electro-static protection,Short-circuit protection,Over-Temperature protection,Preventing surge
- AI-Watchdog Function: Automatic detetion,Automatic restart.
- Bandwidth: 11.2Gbps.
- Mac Address: 8K
- Max transmission Distance: 130m
- Power input: AC 90~240V / 120W / 50~60Hz
- Size: 190 \* 43 \* 140mm

### Indoor PoE Switch



**72.300.000 R** MSW-3010GFPB-2GL-120I

- مجهز به استاندارد های af/at/bt (توان خروجی تا ۶۰ وات)
- توانایی انتقال ۹.۶ گیگابیت اطلاعات در ثانیه
- توانایی تامین دو پورت ۶۰ وات و ۳۰W در سایر پورتهای
- افزایش اتوماتیک (متناسب با پهنای باند) مسافت انتقال برق و دیتا تا ۲۵۰ متر
- مقاومت در برابر نوسانات ناشی از صائقه تا ۶KV-مقاومت در برابر الکتریسته ساکن تا ۸KV
- مجهز به تکنولوژی AI Watchdog، راه اندازی مجدد برق و دیتای هر پورت به صورت هوشمند- در این ورژن تنها پورت دارای مشکل در بازه زمانی مشخص ریست خواهد شد
- AI Hybrid Gigabit PoE Switch
- 8\*100Mbps PoE+2\*1000Mbps PoE (Compatible Up link) +2\*1000Mbps Up-link
- Ports(1-8)Support IEEE 802.3af/at protocol
- Ports(9-10)Support IEEE 802.3af/at/bt(60W)protocol
- 6KV Lightning protection,8KV electro-static protection,Short-circuit protection ,Over-Temperature protection,Preventing surge
- AI-Watchdog Function: Automatic detetion,Automatic restart.
- Bandwidth: 9.6Gbps.
- Mac Address: 8K
- Max transmission Distance: 130m(100Mbps) / 250m(10Mbps) port (1~8) 130m(100Mbps) port (9~10)
- Power input: AC 90~240V / 120W / 50~60Hz
- Size: 190\*43\*140mm

► Indoor PoE Switch



**194.300.000 R MSW-3224GFP-2GL-3001**

- مجهز به استاندارد های af/at/bt (توان خروجی تا ۶۰ وات)
- توانایی انتقال ۱۲.۸ گیگابیت اطلاعات در ثانیه
- توانایی تامین دو پورت ۶۰ وات و ۳۰W در سایر پورتها
- افزایش اتوماتیک (متناسب با پهنای باند) مسافت انتقال برق و دیتا تا ۲۵۰ متر
- مقاومت در برابر نوسانات ناشی از صائقه تا ۶KV-مقاومت در برابر الکتریسته ساکن تا ۸KV
- مجهز به تکنولوژی AI Watchdog و راه اندازی مجدد برق و دیتای هر پورت به صورت هوشمند- در این ورژن تنها پورت دارای مشکل در بازه زمانی مشخص ریست خواهد شد
- AI Hybrid Gigabit PoE Switch
- 24\*100Mbps PoE+2\*1000Mbps Up-link +2\*1000Mbps SFP
- Ports(1-22)Support IEEE 802.3af/at protocol
- Ports(23-24)Support IEEE 802.3af/at/bt 60W protocol
- 6KV Lightning protection,8KV electro-static protection,Short-circuit protection,Over-Temperature protection,Preventing surge
- AI-Watchdog Function: Automatic detetion,Automatic restart.
- Bandwidth: 12.8Gbps.
- Mac Address: 8K
- Max transmission Distance: 130m(100Mbps) / Auto-Adaption **250m**(10Mbps)
- Power input: AC 90~240V / 300W / 50~60Hz
- Size: 440\*45\*180mm

► Indoor PoE Switch



**176.100.000 R MSW-3024GFP-2GL-3001**

- مجهز به استاندارد های af/at/bt (توان خروجی تا ۶۰ وات)
- توانایی انتقال ۱۲.۴ گیگابیت اطلاعات در ثانیه
- توانایی تامین دو پورت ۶۰ وات و ۳۰W در سایر پورتها
- مقاومت در برابر نوسانات ناشی از صائقه تا ۶KV-مقاومت در برابر الکتریسته ساکن تا ۸KV
- مجهز به تکنولوژی AI Watchdog و راه اندازی مجدد برق و دیتای هر پورت به صورت هوشمند- در این ورژن تنها پورت دارای مشکل در بازه زمانی مشخص ریست خواهد شد
- AI Hybrid Gigabit PoE Switch
- 22\*100Mbps PoE+2\*1000Mbps PoE (Compatible Up link) +2\*1000Mbps Up-link
- Ports(1-22)Support IEEE 802.3af/at protocol
- Ports(23-24)Support IEEE 802.3af/at/bt(60W) protocol
- 6KV Lightning protection,8KV electro-static protection,Short-circuit protection,Over-Temperature protection,Preventing surge
- AI-Watchdog Function: Automatic detetion,Automatic restart.
- Bandwidth: 12.4Gbps.
- Mac Address: 8K
- Max transmission Distance: 130m
- Power input: AC 90~240V / 300W / 50~60Hz
- Size: 430\*180\*45mm

► Indoor PoE Switch



**209.500.000 R MSW-3216GP-2GL-2501**

- مجهز به استاندارد های af/at/bt (توان خروجی تا ۶۰ وات)
- توانایی انتقال ۴۰ گیگابیت اطلاعات در ثانیه
- توانایی تامین دو پورت ۶۰ وات و ۳۰W در سایر پورتها
- مقاومت در برابر نوسانات ناشی از صائقه تا ۶KV-مقاومت در برابر الکتریسته ساکن تا ۸KV
- مجهز به تکنولوژی AI Watchdog و راه اندازی مجدد برق و دیتای هر پورت به صورت هوشمند- در این ورژن تنها پورت دارای مشکل در بازه زمانی مشخص ریست خواهد شد
- AI Gigabit PoE Switch
- 16\*1000Mbps PoE+2\*1000Mbps Up-link +2\*1000Mbps SFP
- Ports(1-14)Support IEEE 802.3af/at protocol
- Ports(15-16)Support IEEE 802.3af/at/bt 60W protocol
- 6KV Lightning protection,8KV electro-static protection,Short-circuit protection,Over-Temperature protection,Preventing surge
- AI Watchdog 2.0 :Automatic detection,Automatic restart.
- Bandwidth: 40Gbps.
- Mac Address: 8K
- Max transmission Distance: 130m
- Power input: AC 90~240V / 250W / 50~60Hz
- Size: 440 \* 45 \* 180mm

► Indoor PoE Switch



**298.400.000 R MSW-3224GP-2GL-3001**

- مجهز به استاندارد های af/at/bt (توان خروجی تا ۶۰ وات)
- توانایی انتقال ۵۶ گیگابیت اطلاعات در ثانیه
- توانایی تامین دو پورت ۶۰ وات و ۳۰W در سایر پورتها
- مقاومت در برابر نوسانات ناشی از صائقه تا ۶KV-مقاومت در برابر الکتریسته ساکن تا ۸KV
- مجهز به تکنولوژی AI Watchdog و راه اندازی مجدد برق و دیتای هر پورت به صورت هوشمند- در این ورژن تنها پورت دارای مشکل در بازه زمانی مشخص ریست خواهد شد
- AI Gigabit PoE Switch
- 24\*1000Mbps PoE+2\*1000Mbps Up-link+2\*1000Mbps SFP
- Ports(1-22)Support IEEE 802.3af/at protocol
- Ports(23-24)Support IEEE 802.3af/at/bt 60W protocol
- 6KV Lightning protection,8KV electro-static protection,Short-circuit protection,Over-Temperature protection,Preventing surge
- AI-Watchdog Function: Automatic detetion,Automatic restart.
- Bandwidth: 56Gbps.
- Mac Address: 8K
- Max transmission Distance: 130m(1000Mbps)
- Power input: AC 90~240V / 300W / 50~60Hz
- Size: 430\*180\*45mm

► Indoor PoE Switch



**268.000.000 R MSW-3224GP-3001**

- مجهز به استاندارد های af/at/bt (توان خروجی تا ۶۰ وات)
- توانایی انتقال ۵۲ گیگابیت اطلاعات در ثانیه
- توانایی تامین دو پورت ۶۰ وات و ۳۰W در سایر پورتها
- مقاومت در برابر نوسانات ناشی از صائقه تا ۶KV-مقاومت در برابر الکتریسته ساکن تا ۸KV
- مجهز به تکنولوژی AI Watchdog و راه اندازی مجدد برق و دیتای هر پورت به صورت هوشمند- در این ورژن تنها پورت دارای مشکل در بازه زمانی مشخص ریست خواهد شد
- AI Gigabit PoE Switch
- 24\*1000Mbps PoE+2\*1000Mbps SFP
- Ports(1-22)Support IEEE 802.3af/at protocol
- Ports(23-24)Support IEEE 802.3af/at/bt(60W)protocol
- 6KV Lightning protection,8KV electro-static protection,Short-circuit protection,Over-Temperature protection,Preventing surge
- AI-Watchdog Function: Automatic detetion,Automatic restart.
- Bandwidth: 52Gbps.
- Mac Address: 8K
- Max transmission Distance: 130m(1000Mbps)
- Power input: AC 90~240V / 300W / 50~60Hz
- Size: 440\*45\*180mm



► Outdoor PoE Switch

**122.700.000 R** MSW-3208GP-2GL-120I/ODN

- مقاومت در برابر آب و گرد و خاک / دمای کارکرد از ۳۰- درجه تا ۶۵+ درجه
- مجهز به استاندارد های af/at/bt (توان خروجی تا ۶۰ وات)
- توانایی انتقال ۲۴ گیگابیت اطلاعات در ثانیه
- توانایی تامین دو پورت ۶۰ وات و ۳۰W در سایر پورتها
- مقاومت در برابر نوسانات ناشی از صائقه تا ۶KV-مقاومت در برابر الکتریسته ساکن تا ۸KV
- مجهز به تکنولوژی AI Watchdog و راه اندازی مجدد برق و دیتای هر پورت به صورت هوشمند-در این ورژن تنها پورت دارای مشکل در بازه زمانی مشخص ریست خواهد شد
- AI Gigabit Waterproof PoE Switch
- 8\*1000Mbps PoE+2\*1000Mbps Up-link+2\*1000Mbps SFP
- Ports(1-6)Support IEEE 802.3af/at protocol
- Ports(7-8)Support IEEE 802.3af/at/**bt**(60W)protocol
- 6KV Lightning protection,8KV electro-static protection,Short-circuit protection,Over-Temperature protection,Preventing surge
- AI-Watchdog Function: Automatic detetion,Automatic restart.
- Bandwidth: 24Gbps.
- Mac Address: 8K
- Max transmission distance: 130m(1000Mbps)
- Power input: AC 90~240V / 120W / 50~60Hz
- Size: 310\*100\*260mm



► Outdoor PoE Switch

**97.700.000 R** MSW-3108GFP-2GL-120I/ODN

- مقاومت در برابر آب و گرد و خاک / دمای کارکرد از ۳۰- درجه تا ۶۵+ درجه
- مجهز به استاندارد های af/at/bt (توان خروجی تا ۶۰ وات)
- توانایی انتقال ۱۱.۲ گیگابیت اطلاعات در ثانیه
- توانایی تامین دو پورت ۶۰ وات و ۳۰W در سایر پورتها
- مقاومت در برابر نوسانات ناشی از صائقه تا ۶KV-مقاومت در برابر الکتریسته ساکن تا ۸KV
- مجهز به تکنولوژی AI Watchdog و راه اندازی مجدد برق و دیتای هر پورت به صورت هوشمند-در این ورژن تنها پورت دارای مشکل در بازه زمانی مشخص ریست خواهد شد
- AI Hybrid Gigabit Waterproof PoE Switch
- 6\*100Mbps PoE+2\*1000Mbps PoE (Compatible Up link) +2\*1000Mbps Up link+2\*1000Mbps SFP
- Ports(1-6)Support IEEE 802.3af/at protocol
- Ports(7-8)Support IEEE 802.3af/at/**bt**(60W)protocol
- 6KV Lightning protection,8KV electro-static protection,Short-circuit protection,Over-Temperature protection,Preventing surge
- AI-Watchdog Function: Automatic detetion,Automatic restart.
- Bandwidth: 11.2Gbps.
- Mac Address: 8K
- Max transmission distance: 130m
- Power input: AC 90~240V / 120W / 50~60Hz
- Size: 310\*100\*260mm



► Outdoor PoE Switch

**67.700.000 R** MSW-3008FP-2FL-120I/ODN-V2

- مقاومت در برابر آب و گرد و خاک / دمای کارکرد از ۳۰- درجه تا ۶۵+ درجه
- مجهز به استاندارد های af/at/bt (توان خروجی تا ۶۰ وات)
- توانایی انتقال ۲ گیگابیت اطلاعات در ثانیه
- توانایی تامین دو پورت ۶۰ وات و ۳۰W در سایر پورتها
- مقاومت در برابر نوسانات ناشی از صائقه تا ۶KV-مقاومت در برابر الکتریسته ساکن تا ۸KV
- مجهز به تکنولوژی AI Watchdog و راه اندازی مجدد برق و دیتای هر پورت به صورت هوشمند-در این ورژن تنها پورت دارای مشکل در بازه زمانی مشخص ریست خواهد شد
- AI Megabit Waterproof PoE Switch
- 8\*100Mbps PoE+2\*100Mbps Up-link
- Ports(1-6)Support IEEE 802.3af/at protocol
- Ports(7-8)Support IEEE 802.3af/at/**bt** protocol
- 6KV Lightning protection,8KV electro-static protection,Short-circuit protection,Over-Temperature protection,Preventing surge
- PoE Watchdog AI Function :Detection front-end PoE cameras and PD,Automatic detetion,Automatic restart.
- Bandwidth: 2Gbps.
- Mac Address: 2K
- Max transmission distance: 130m
- Power input: AC 90~240V / 120W / 50~60Hz
- Size: 310\*100\*260mm

► Ethernet Switch

13.500.000 R



MSW-3008F-P

توانایی انتقال ۶ گیگابایت اطلاعات در ثانیه  
مقاومت در برابر نوسانات ناشی از صاعقه تا ۶KV  
مقاومت در برابر الکتریسته ساکن تا ۸KV

- Unmanaged Megabit Switch(Plastic case)
- 8\*100Mbps port
- 6KV Lightning protection,8KV electro-static protection,Short-circuit protection,Over-Temperature protection,Preventing surge
- Bandwidth: 1.6Gbps
- Mac Address: 2K
- Max transmission distance: 130m
- Power input: AC 90-264V
- Size: 138 \* 25 \* 70mm

► Ethernet Switch

17.200.000 R



MSW-3004G-1GL-P

توانایی انتقال ۱۰ گیگابایت اطلاعات در ثانیه  
مقاومت در برابر نوسانات ناشی از صاعقه تا ۶KV  
مقاومت در برابر الکتریسته ساکن تا ۸KV

- Unmanaged Gigabit Switch(Plastic case)
- 4\*1000Mbps port +1\*1000Mbps up-link
- 6KV Lightning protection,8KV electro-static protection,Short-circuit protection,Over-Temperature protection,Preventing surge
- Bandwidth:10Gbps
- Mac address: 8K
- Max transmission distance: 100m
- Power input: AC 180-240V
- Size: 93 \* 25 \* 70mm

► Ethernet Switch

10.700.000 R



MSW-3004F-1FL-P

توانایی انتقال ۱ گیگابایت اطلاعات در ثانیه  
مقاومت در برابر نوسانات ناشی از صاعقه تا ۶KV  
مقاومت در برابر الکتریسته ساکن تا ۸KV

- Unmanaged Megabit Switch(Plastic case)
- 5\*100Mbps port
- 6KV Lightning protection,8KV electro-static protection,Short-circuit protection,Over-Temperature protection,Preventing surge
- Bandwidth:1Gbps
- Mac address: 2K
- Max transmission distance: 100m
- Power input: AC 90-264V
- Size: 93 \* 25 \* 70mm

► Ethernet Switch

99.400.000 R



MSW-3116G

توانایی انتقال ۳۴ گیگابایت اطلاعات در ثانیه  
مقاومت در برابر نوسانات ناشی از صاعقه تا ۶KV  
مقاومت در برابر الکتریسته ساکن تا ۸KV

- Unmanaged Gigabit Switch(Metal case)
- 16\*1000Mbps port+1\*1000Mbps SFP Port
- 6KV Lightning protection,8KV electro-static protection,Short-circuit protection,Over-Temperature protection,Preventing surge
- Bandwidth: 34Gbps.
- Mac Address: 8K
- Max transmission distance: 130m(1000Mbps)
- Power input: AC 180~240V
- Size: 190 \* 43 \* 140mm

► Ethernet Switch

28.000.000 R



MSW-3008G-P

توانایی انتقال ۱۶ گیگابایت اطلاعات در ثانیه  
مقاومت در برابر نوسانات ناشی از صاعقه تا ۶KV  
مقاومت در برابر الکتریسته ساکن تا ۸KV

- Unmanaged Gigabit Switch(Plastic case)
- 8\*1000Mbps port
- 6KV Lightning protection,8KV electro-static protection,Short-circuit protection,Over-Temperature protection,Preventing surge
- Bandwidth: 16Gbps
- Mac Address: 8K
- Max transmission distance: 130 m
- Power input: AC 180~240V
- Size: 138 \* 25 \* 70mm



### Industrial Managed Switch

**349.900.000 R MSW-5808GCPI-2401**

- مجهز به استاندارد های af/at (توان تا خروجی ۳۰ وات)
- پشتیبانی از VLAN, QoS, RSTP, SNMP
- ظرفیت سوئیچینگ ۳۲ گیگابیت اطلاعات در ثانیه
- مقاومت در برابر نوسانات ناشی از صائقه تا ۶KV - مقاومت در برابر الکتریسته ساکن تا ۸KV
- مجهز به تکنولوژی AI Watchdog و راه اندازی مجدد برق و دیتای هر پورت به صورت هوشمند - در این ورژن تنها پورت دارای مشکل در بازه زمانی مشخص ریست خواهد شد
- دمای عملکرد از منفی ۴۰ درجه تا مثبت ۸۰ درجه
- همراه با پاور صنعتی ۲۶۰ وات

- Industrial-Grade Gigabit Managed PoE Switch
- 8\*1000Mbps PoE+8\*1000Mbps Combo (SFP) Port
- 1 \* RS232 console port(115200,N,8,1)
- Support Web-based network management, support VLAN, QoS, RSTP, SNMP etc. network function
- Support IEEE 802.3af/at protocol
- 6KV Lightning protection, 8KV electro-static protection, Short-circuit protection, Over-Temperature protection, IP40, Preventing surge
- Switching Capacit: 32Gbps
- Packet Forwarding Rate: 23.808Mpps
- Packet Buffer: 4.1Mbit
- Mac address: 8K
- Power Consumption: Standby:<20W; Full load:<240W
- Power input: AC 90~240V / 240W / 50~60Hz
- Operation TEMP/Humidity : -40~+80°C; 5%~90% RH Non condensing
- Size: 165.5 \* 117.5 \* 52.1 mm

#### Industrial rail power supply

Output: PWR 1/2 DC 52V 1.5, Dual group  
 Input: 90~264VAC 50/60Hz 3A  
 Protection Level: IEC61000-4-5 Surge protection 6KV/-4-2 ESD8/15KV  
 Working Temperature: -40° ~ +80°c  
 Installation Method: Standard DIN-Rail Mounting  
 Size: 145 \* 110 \* 51mm



### Industrial Managed Switch

**+ Power(260W) +**



**234.000.000 R MSW-5208GPI-2401**

- مجهز به استاندارد های af/at (توان خروجی تا ۳۰ وات)
- پشتیبانی از VLAN, QoS, RSTP, SNMP
- ظرفیت سوئیچینگ ۲۰ گیگابیت اطلاعات در ثانیه
- مقاومت در برابر نوسانات ناشی از صائقه تا ۶KV - مقاومت در برابر الکتریسته ساکن تا ۸KV
- مجهز به تکنولوژی AI Watchdog و راه اندازی مجدد برق و دیتای هر پورت به صورت هوشمند - در این ورژن تنها پورت دارای مشکل در بازه زمانی مشخص ریست خواهد شد
- دمای عملکرد از منفی ۴۰ درجه تا مثبت ۸۰ درجه
- همراه با پاور صنعتی ۲۶۰ وات

- Industrial-Grade Gigabit Managed PoE Switch
- 8\*1000Mbps PoE+2\*1000Mbps SFP
- 1 \* RS232 console port(115200,N,8,1)
- Support Web-based network management, support VLAN, QoS, RSTP, SNMP etc. network function
- Support IEEE 802.3af/at protocol
- 6KV Lightning protection, 8KV electro-static protection, Short-circuit protection, Over-Temperature protection, IP40, Preventing surge
- Switching Capacit: 20Gbps
- Packet Forwarding Rate: 14.88Mpps
- Packet Buffer: 4.1Mbit
- Mac Address: 8K
- Power Consumption: Standby:<15W; Full load:<240W
- Operation TEMP/Humidity : -40~+80°C; 5%~90% RH Non condensing
- Size: 165.5 \* 117.5 \* 52.1 mm

#### Industrial rail power supply

Output: PWR 1/2 DC 52V 1.5, Dual group  
 Input: 90~264VAC 50/60Hz 3A  
 Protection Level: IEC61000-4-5 Surge protection 6KV/-4-2 ESD8/15KV  
 Working Temperature: -40° ~ +80°c  
 Installation Method: Standard DIN-Rail Mounting  
 Size: 145 \* 110 \* 51mm



### Industrial Unmanaged Switch

**115.900.000 R MSW-5208GUPI-1301**

- مجهز به استاندارد های af/at (توان خروجی تا ۳۰ وات)
- ظرفیت سوئیچینگ ۲۰ گیگابیت اطلاعات در ثانیه
- مقاومت در برابر نوسانات ناشی از صائقه تا ۶KV - مقاومت در برابر الکتریسته ساکن تا ۸KV
- مجهز به تکنولوژی AI Watchdog و راه اندازی مجدد برق و دیتای هر پورت به صورت هوشمند - در این ورژن تنها پورت دارای مشکل در بازه زمانی مشخص ریست خواهد شد
- دمای عملکرد از منفی ۴۰ درجه تا مثبت ۸۰ درجه

- Industrial-Grade Full Gigabit Unmanaged PoE Switch
- 8\*1000Mbps PoE+2\*1000Mbps SFP
- Port: (1-6port) Support IEEE 802.3af/at protocol, (7-8port) Support IEEE 802.3af/at/bt protocol
- Protection level: IP40
- 6KV Lightning protection
- Working Temperature: -40° ~ +80°c
- Installation Method: Standard DIN-Rail Mounting
- Power: 130W
- Mac Address: 8K
- Max transmission distance: 130m
- Input: 90-264V AC, DC48-52V Triple Redundancy
- Size: 145 \* 88 \* 110mm

► Managed Switch



**512.500.000 R MSW-5424GCP-4001**

- مجهز به استاندارد های af/at (توان خروجی تا ۳۰ وات)
- توانایی انتقال ۵۶ گیگابیت اطلاعات در ثانیه
- مقاومت در برابر نوسانات ناشی از صائقه تا ۶KV - مقاومت در برابر الکتریسته ساکن تا ۸KV
- مجهز به تکنولوژی AI Watchdog و راه اندازی مجدد برق و دیتای هر پورت به صورت هوشمند - در این ورژن تنها پورت دارای مشکل در بازه زمانی مشخص ریست خواهد شد
- Gigabit Managed PoE Switch
- 24\*1000Mbps PoE+4\*1000Mbps Combo (SFP) Port
- Support Web-based network management, support VLAN, QoS, RSTP, SNMP etc. network function
- 6KV Lightning protection, 8KV electro-static protection, Short-circuit protection, Over-Temperature protection, Preventing surge
- Ports (1-24) Support IEEE 802.3af/at protocol
- Bandwidth: 56Gbps
- Packet Forwarding Rate: 65.41Mpps
- Packet Buffer: 4.1Mbit
- Mac address: 8K
- Power input: AC 100V~240V / 400W / 50~60Hz
- Size: 440 \* 44.5 \* 290mm

► Managed Switch



**181.600.000 R MSW-5208GP-1201**

- مجهز به استاندارد های af/at (توان خروجی تا ۳۰ وات)
- توانایی انتقال ۲۰ گیگابیت اطلاعات در ثانیه
- مقاومت در برابر نوسانات ناشی از صائقه تا ۶KV - مقاومت در برابر الکتریسته ساکن تا ۸KV
- مجهز به تکنولوژی AI Watchdog و راه اندازی مجدد برق و دیتای هر پورت به صورت هوشمند - در این ورژن تنها پورت دارای مشکل در بازه زمانی مشخص ریست خواهد شد
- Gigabit Managed PoE Switch
- 8\*1000Mbps PoE+2\*1000Mbps SFP+1 Console port
- Support Web-based network management, support VLAN, QoS, RSTP, SNMP etc. network function
- 6KV Lightning protection, 8KV electro-static protection, Short-circuit protection, Over-Temperature protection, Preventing surge
- Ports (1-8) Support IEEE 802.3af/at protocol
- Switching Capacit: 20Gbps
- Packet Forwarding Rate: 65.41.67Mpps
- Packet Buffer: 4.1Mbit
- Bandwidth: 20Gbps
- Mac address: 8K
- Power input: AC 90~240V / 120W / 50~60Hz
- Size: 230 \* 150 \* 44.5mm

# MAXRON

3 Ports Cascade UPoE Extend Switch  
support cascade Maximum 5 times  
Support IEEE 802.3af/at/bt protocol  
Bandwidth: 0.6Gbps.

Mac Address: 2K

Max transmission distance: 130 m

Power input: PoE powered

Size: 102\*35\*21mm

در صورت استفاده از پورت bt امکان به کارگیری از  
۵ اکستندر (۱۳۰م) به صورت آبشاری را خواهیم  
داشت.

## اکستندر (محیط داخلی)

### MSW-PEXR-130

20.900.000 R



## اکستندر سوئیچ (داخلی)

### MSW-3004GPE-1GL-65I

29.000.000 R

4GE(PoE)+1GE(UP-LINK) PoE Extend Switch  
1\*1000Mbps up-link +4\*1000Mbps PoE port  
Ports(1-3)Support IEEE 802.3af/at protocol  
Ports(4)Support IEEE 802.3af/at/bt protocol  
6KV Lightning protection,8KV electro-static protection  
Short-circuit protection,Over-Temperature protection  
Preventing surge  
Bandwidth:10Gbps  
Mac address: 8K  
Max transmission distance: 130M(1000Mbps)  
Power input: PoE powered  
Size: 187\*139\*43mm



## اکستندر سوئیچ (خارجی)

### MSW-3004GPE-1GL-65I/OD

34.000.000 R

4GE(PoE)+1GE(UP-LINK) Waterproof PoE Extend Switch  
1\*1000Mbps up-link +4\*1000Mbps PoE port  
support cascade 2 times  
Ports(1-3)Support IEEE 802.3af/at protocol  
Ports(4)Support IEEE 802.3af/at/bt protocol  
6KV Lightning protection,8KV electro-static protection  
Short-circuit protection,Over-Temperature protection  
Preventing surge  
Bandwidth:10Gbps  
Mac address: 8K  
Max transmission distance: 130M(1000Mbps)  
Power input: PoE powered  
Size: 130\*67\*26mm



## Maximum 5 Times Cascade Reduce Cable

- Yellow RJ Port support af/at 30W
- Blue RJ Port support bt 60W
- bt protocol PoE Switch support cascade 1-5 times
- The normally PoE Switch support cascade 3 times with 1pc Camera



## اکستندر (محیط خارجی)

### MSW-PEXR-130/OD

24.000.000 R

3 Ports Cascade UPoE Extend Switch  
Support cascade 5 times  
Support IEEE 802.3af/at/bt protocol  
Bandwidth: 0.6Gbps.  
Mac Address: 2K  
Max transmission distance: 130 m  
Waterproof level: IP65  
Power input: PoE powered  
Size: 156\*92\*42mm

در صورت استفاده از پورت bt امکان به کارگیری از  
۵ اکستندر (۱۳۰م) به صورت آبشاری را خواهیم  
داشت.





مدیا کانورٹر ( PoE Support )

**MSW-PTRS-3000**

**58.000.000 R**

Transmission Range :3KM  
Transmission Rate:1000Mbps  
Operating Voltage : DC 12V0.4A or PoE  
Overall Power:<3W  
Optical Port: CS  
Wavelength: Single-Mode: 1310/1550nm  
Working Mode: Full/half duplex supported  
Size: 70 x 93 x 26mm (WxDxH)



**MSW-FMTRS-20000**

**53.000.000 R**

Single-mode Single-core Gigabit fiber module  
Optical Port: SC  
Transmission Range:20KM  
10/100/1000M adaptive with support for  
automatic inversion of MDI/MDIX



Rj45 Waterproof Network  
Through Head  
Housing Material:PC  
Jack Type:180° Punch-down  
RJ45 Plug Insertion Life:>750 cycles  
Insertion Loss:≤ 0.4dB@100MHz  
Bandwidth:100Mb

## رابط ضد آب کابل شبکه MSW-1100SAC

3.850.000 R

این رابط زمانی استفاده می شود که شما در محیط خارجی احتیاج به افزایش طول کابل شبکه و آب بندی داشته باشید



## تبدیل دو به یک کابل شبکه MSW-2100SAC

5.350.000R

PoE Synthesizer separator Converter  
Support IEEE 802.3af/at protocol  
Max transmission distance: 130 m

در صورت استفاده از سوئیچی که از مترانه ۲۵ متر پشتیبانی کند به کمک تبدیل دو به یک کابل شبکه میتوان همزمان برای دو دوربین در فاصله ۲۵۰ متری انتقال دیتا و برق داشته باشیم و در غیر این صورت حداکثر مترانه ۱۳ متر می باشد .



## پکیج واترپروف

## MSW-1000SAC

1.600.000 R

PoE Synthesizer separator Converter  
Support IEEE 802.3af/at protocol  
Max transmission distance: 130 m

در صورت استفاده از تبدیل دو به یک در محیط های بیرونی به جهت جلوگیری از نفوذ آب و گرد و خاک و ایجاد اختلال در انتقال برق و دیتا میتوان از این پکیج استفاده نمود .



## رابط ضد آب فیبرنوری

## MSW-1200SAC

4.650.000 R

Waterproof optical fiber joiner,  
including SC-SC coupler\*1,  
fastener\*1,  
waterproof four-piece set\*2

## جدا کننده دیتا و برق

## MSW-PSPL-100

5.300.000 R

Mini PoE Splitter  
Support IEEE802.af  
Data input / PD port: 10M/100M  
Adaptive CAT.5e RJ45 port  
Date output: 10M/100M adaptive  
CAT.5e RJ45 connector



سوکت میان گذر

## MSW-2000CNT

9.750.000 R

8P8C,1μ  
CAT 6 EZ  
100pcs/bag

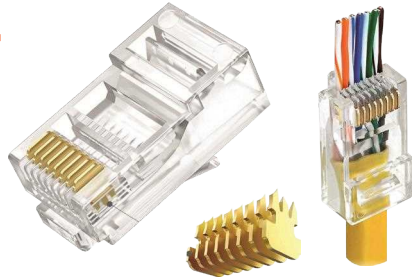

## MSW-2100CNT

7.500.000 R

8P8C,1μ  
CAT 6,Non-Perforated  
100pcs/bag



آچار شبکه مخصوص  
سوکت های میان گذر

## MSW-2200WRH

23.200.000 R

Perforation Crystal pliers



گوشواره رک مونت  
(مخصوص سوئیچهای کوچک)

## MSW-800SAC

1.170.000 R

Rack Earrings 0.8mm  
Steel with black Paint  
4pcs Screw  
Size:14.5cm\*4.3cm



## MSW-PNJT-60

22.900.000 R

Gigabit PoE Injector  
Support IEEE 802.3af/at/bt protocol  
Bandwidth: 4Gbps.  
Mac Address: 8K  
Max transmission distance: 100 m  
Power input: AC 90-240V 60W

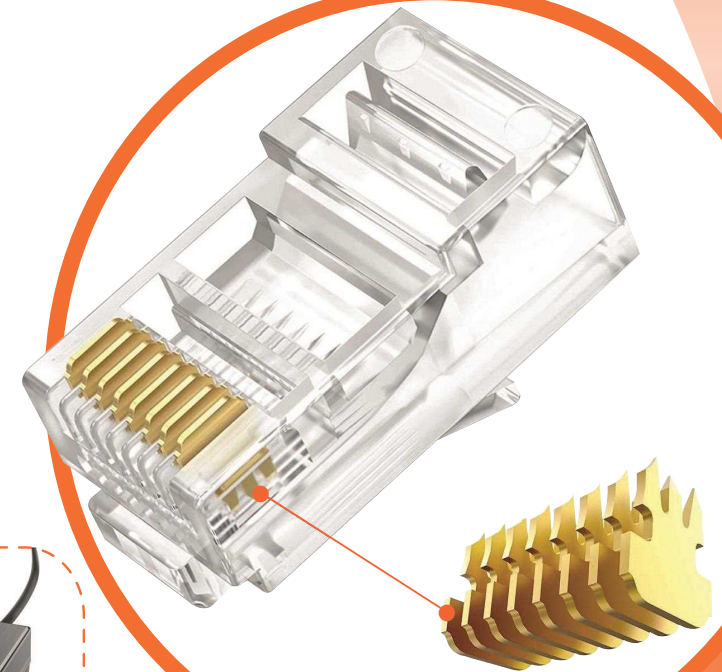



## Ports Description

### 1000Mbps Series

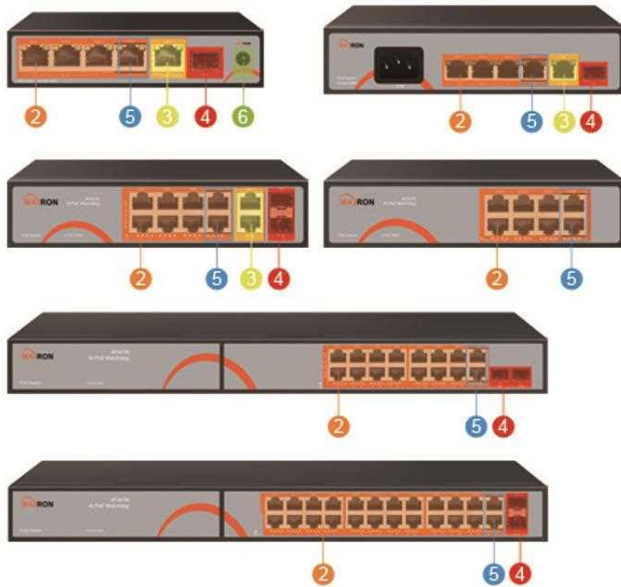

### 100Mbps 1000Mbps Hybrid Series

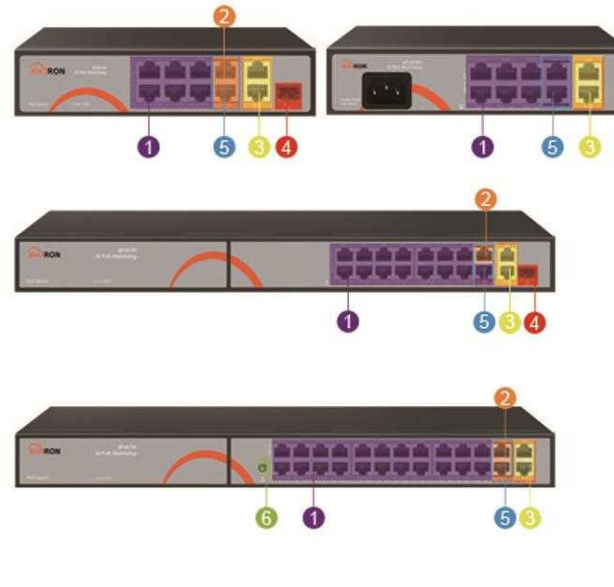

### 100Mbps Series

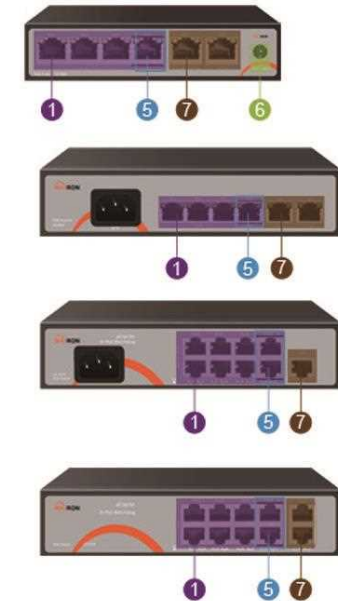

1 -100Mbps PoE Ports

5 -60W power supply Ports

2 -1000Mbps PoE Ports

6 DC Ports

3 -1000Mbps Uplink Ports

7 -100Mbps Uplink Ports

4 -1000Mbps SFP Ports

## AI PoE++ Switch

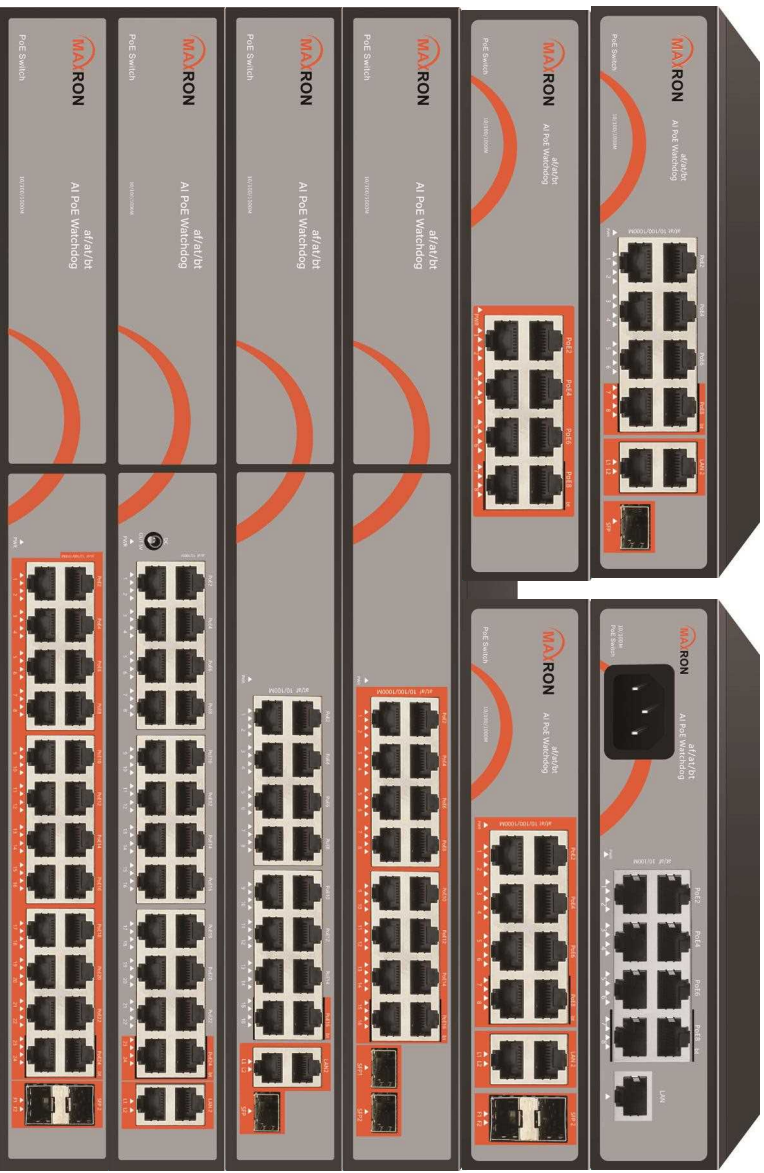

### PoE+++

- ◆ bt port 60W output
- ◆ Ordinary port PoE power up to 30W
- ◆ Can be applied to lighting and intelligent buildings

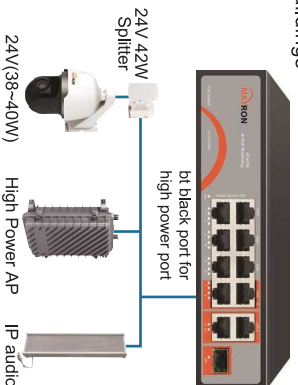

### Auto-Adaption 250m transmission

- ◆ 250meters Long distance transmission power supply
- ◆ Auto-Adaption Smart Setting
- ◆ No need DIP Switch

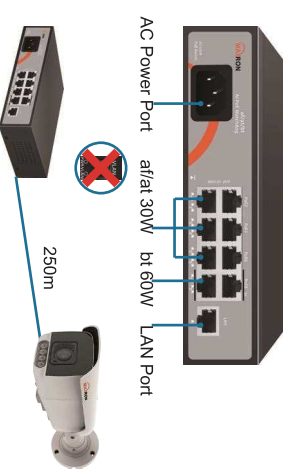

### Lightning protection full coverage

- ◆ 6KV lightning protection, port, motherboard, power efficient protection
- ◆ Test through industrial grade lightning strike



8KV anti-static Support 4 cores and 8-core power supply

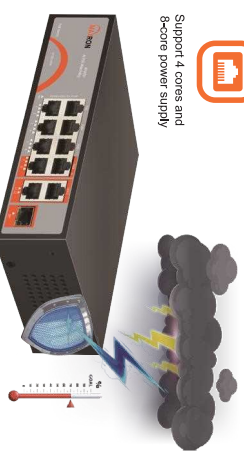

### AI Watchdog

- ◆ Automatic detection, Automatic restart.
- ◆ Designated port restart, Reduce maintenance costs



# IP 65 Water Resistant PoE Switch



**Where there is the switch  
There is the equipment room**

8/16/24 port water resistant  
Outdoor/Indoor PoE Switch,  
PoE Switch move forward,  
save more cost

## Water Resistant Outdoor/Indoor PoE Switch

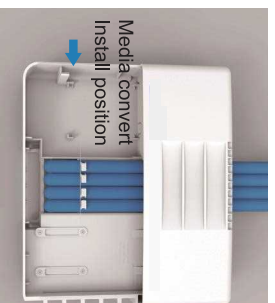
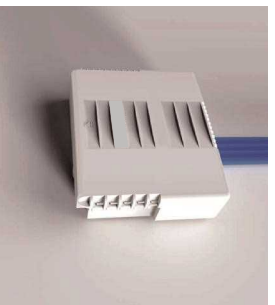

## Where Should PoE Switch Put it?

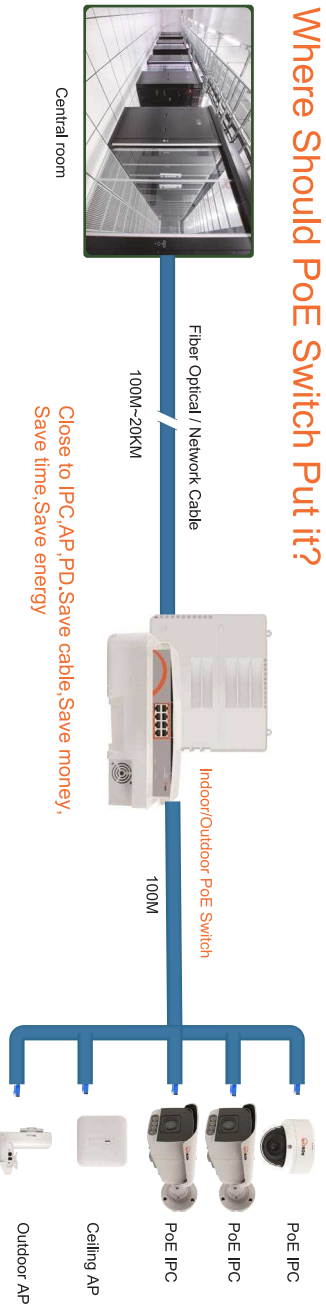

# Integrated Wiring

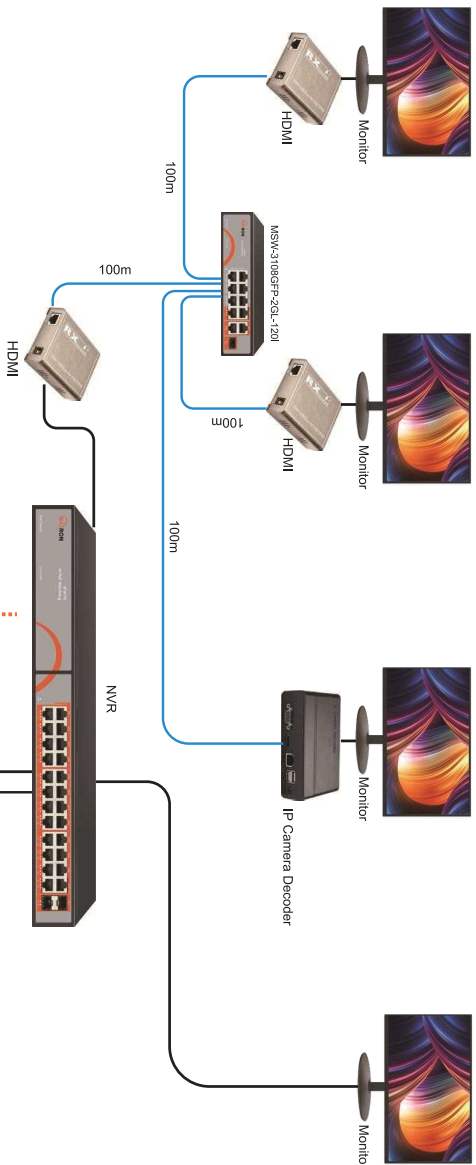

**PoE synthesis separation converter**  
Max Transmission distance is **220m**

**1 Cable into 2 Cameras**



**PoE++ Extend Switch**  
Max Transmission distance is **600m**

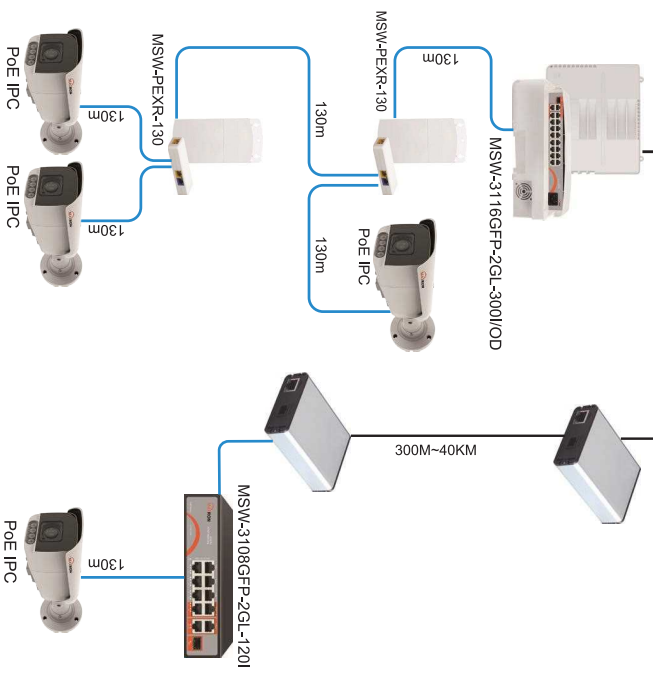

## Installation diagram:

